

# ONE

新スタンダード吊り天秤「ONE」



**ONE** ONE PLATE LIFTING BEAM



**ONE-S** SQUARE LIFTING BEAM

中村工業株式会社

# ONE

LIFTING BEAM

## 新スタンダード吊り天秤「ONE」

- ◎ シンプル設計
- ◎ 天秤下吊り角度 60度以内
- ◎ リース対応
- ◎ オーダーメイド対応



### ONE プレートタイプ ONE PLATE LIFTING BEAM



■ ONE-5T-600 吊り荷重5t 長さ600mm 本体重量25kg 上下使用ジャックル: RS-3T

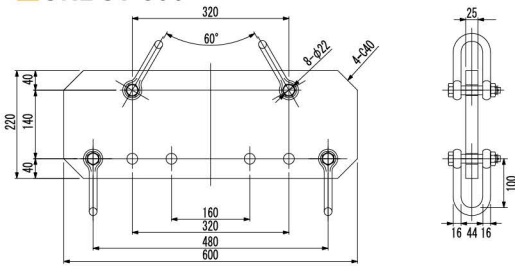

■ ONE-10T-1000 吊り荷重10t 長さ1000mm 本体重量81kg 上下使用ジャックル: RS-8T

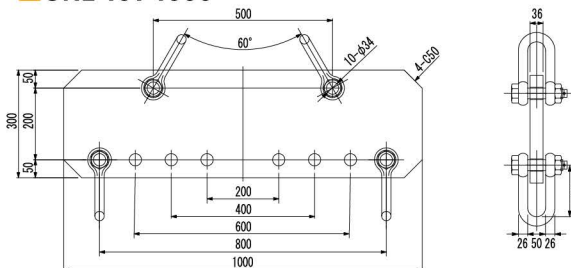

■ ONE-16T-1300 吊り荷重16t 長さ1300mm 本体重量190kg 上下使用ジャックル: RS-10T

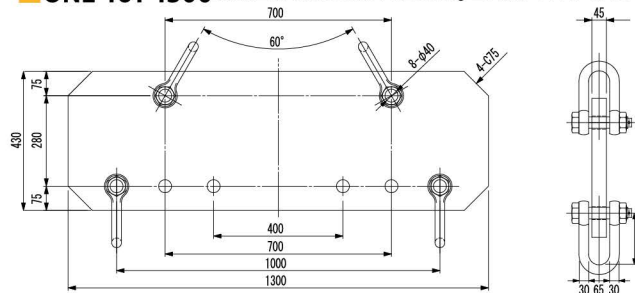

### ONE-S スクエアタイプ SQUARE LIFTING BEAM



■ ONE-S-5T-1200

吊り荷重5t 長さ1200mm角 本体重量150kg  
上下使用ジャックル: RS-5T

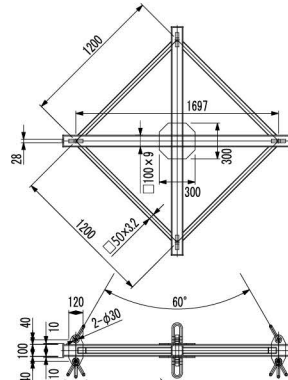

■ ONE-S-10T-1200

吊り荷重10t 長さ1200mm角 本体重量220kg  
上下使用ジャックル: RS-8T

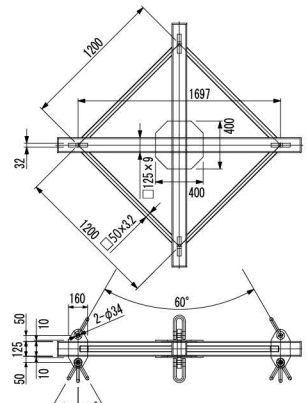

■ ONE-S-10T-2000

吊り荷重10t 長さ2000mm角 本体重量300kg  
上下使用ジャックル: RS-8T

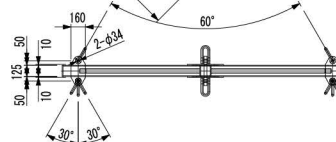

◎ プレートタイプ「ONE」の吊り方 (ONE-5T-600 の場合)

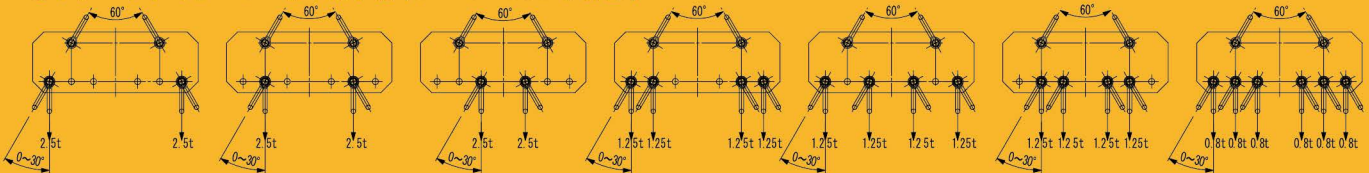

中村工業株式会社



〒551-0031 大阪市大正区泉尾 6-5-40 HP: <https://rope.co.jp>  
TEL: 06-6551-3390 FAX: 06-6551-3396 Eメール: [i@rope.jp](mailto:i@rope.jp)